

# شركة صحارى بلد للمقاولات

## الملف التعريفي



[www.saharabuildco.com](http://www.saharabuildco.com)





# DISCIPLINE

IS THE BRIDGE BETWEEN GOALS  
AND ACCOMPLISHMENT.

# loyalty

[loi-uhl-tee] *noun*

the quality of being loyal to  
someone or something; a strong  
feeling of support or allegiance.

## المحتويات.

من نحن.	03
رسالتنا، رؤيتنا وقيمنا.	04
إستراتيجتنا.	06
تعرف على إدارتنا.	07
شركاتنا في العالم.	10
شركاؤنا في النجاح.	11
خدماتنا.	12
أعمالنا السابقة.	18
سياساتنا.	26
للتواصل معنا.	27

## SUCCESS

[success] noun

unwavering determination towards achieving goals  
navigating obstacles with resilience and adaptability  
fulfillment derived from realizing one's aspirations  
continuous pursuit of excellence and personal growth

QUALITY  
is not expensive; it's  
PRICELESS

## من نحن.

**شركة صحارى بلد للمقاولات** هي شركة رائدة في مجال البناء مقرها بالرياض، المملكة العربية السعودية، مزودة بخبرة واسعة مستمدة من عمليات ناجحة في الإمارات العربية المتحدة والمملكة المتحدة والسودان. تلتزم شركتنا بتقديم حلول بناء إستثنائية مصممة لتلبية المتطلبات الفريدة للسوق السعودي.

مع فريق مخصص من المحترفين وسجل حافل عبر القطاعات السكنية والتجارية والصناعية، تقوم **شركة صحارى بلد للمقاولات** بدمج أفضل الممارسات العالمية مع الخبرات المحلية لضمان نجاح المشاريع بشكل لا مثيل له. من مرحلة التصميم الأولي إلى التسليم النهائي، نولي الأولوية للإبتكار والإستدامة ورضا العملاء.

تجمع مقاربتنا بين التكنولوجيا المتقدمة والشراكات الإستراتيجية والإلتزام الصارم بمعايير الجودة والسلامة، مما يضع **شركة صحارى بلد للمقاولات** كشريك مفضل للمشاريع الإنشائية المعقدة على مستوى المملكة. ومع استمرارنا في النمو وتوسيع وجودنا في المملكة العربية السعودية، نظل متمسكين بمهمتنا في تحديد معايير جديدة في الصناعة.

انضم إلينا ونحن نبني مستقبلًا مستدامًا للمملكة العربية السعودية، مشروعًا واحدًا في كل مرة.

## رسالتنا، رؤيتنا وقيمنا.

### رؤيتنا.

01

"رؤيتنا تتجاوز الأعمال، نهدف إلى أن نكون المزود الرائد للحلول التقنية والهندسية المتكاملة المتقدمة والمبتكرة التي تضيف قيمة لا مثيل لها لعملائنا. من خلال الابتكار المستمر، والموهبة من الطراز الأول، والإلتزام بالتميز."

### رسالتنا.

02

"مهمتنا هي إستخدام التكنولوجيا المبتكرة والنهج العلمية لتقديم حلول هندسية إستثنائية لعملائنا. نحن ملتزمون بالجودة والسلامة، ونسعى بإستمرار لتحسين منهجيات التصميم والتنفيذ والتقييم لدينا لتوفير نتائج فعالة من حيث التكلفة ومفيدة للطرفين لكل من عملائنا وشركتنا. يعمل فريقنا بجد للتفوق وهم المحركون الذين سيحققون هذه المهمة بنتائج متميزة، ملتزمين دائماً بتلبية وتجاوز توقعات عملائنا."



## رسالتنا، رؤيتنا وقيمنا.

03

قيمنا.

### الناس ذوو العقلية الهندسية:

في جوهرنا تكمن قناعة عميقة؛ المهندسون يشبهون الفنانين المبدعين، بارعين في تحويل المفاهيم إلى إبتكارات. إن براعتهم الإبداعية، مثل الفنانين المتمكنين، تثير التحول. نحن نجتمع بين مؤهلاتهم الأكاديمية المناسبة مع أحدث التقنيات وإهتمامهم الثابت بالتميز لفتح قيمة لا مثيل لها لكل من عملائنا ومؤسستنا. إن هذا الإلتزام بالتميز الهندسي يغذي ثقافة الإبتكار المستمر لدينا، حيث تتطور المفاهيم إلى واقع مميز.

### التكنولوجيا:

نستخدم التكنولوجيا المبتكرة والنهج العلمية لتقديم حلول هندسية إستثنائية لعملائنا.

### القيمة المضافة:

نحن ملتزمون بالجودة والسلامة، ونسعى بإستمرار لتحسين منهجيات التصميم والتنفيذ والتقييم لدينا لتوفير نتائج فعالة من حيث التكلفة ومفيدة للطرفين لكل من عملائنا وشركتنا.





تسعى شركة صحارى بلد للمقاولات إلى "أن تكون الشركة الرائدة في مجال البناء" من خلال تقديم أفضل الحلول العالمية للصناعة في المنطقة.

ومن أجل تحقيق هذا الهدف، نعتمد على إستراتيجية قائمة على الشراكات العالمية، والتنفيذ الإحترافي، والدعم المعزز لتقديم الحلول المناسبة لإحتياجات العملاء.

تتمتع شركة صحارى بلد للمقاولات بشراكات قوية، ومن خلال فهم إحتياجات ومتطلبات المستقبل للصناعة في المنطقة، تقوم بتحديد شركائها وتأسيس علاقة قوية معهم لضمان نقل سهل ومستمر للتكنولوجيا والمنتجات والخدمات. نتواصل مع شركائنا الدوليين والصناعة المحلية بما يخدم المصالح المشتركة ويقلل من تأثير الحواجز في الأعمال الدولية مثل اللغة والعوامل الاجتماعية والثقافية.

يتم تنفيذ أي مشروع بطريقة إحترافية ومنهجية، حيث نضع عملية محددة لتنفيذ المشروع من خلال إشراك شركاء ذوي خبرة وكفاءة.

الدعم الممتد هو ما تركز عليه شركة صحارى بلد للمقاولات لتتميز في الصناعة، حيث تضمن أن يكون شركاؤها من الشركات الرائدة والراسخة، كما تضمن أن هؤلاء الموردین يقدمون دعمًا مستمرًا للمنتجات والخدمات التي يقدمونها.

## إستراتيجيتنا.



## تعرف على إدارتنا.

محمد الحاج لديه أكثر من 15 عامًا من الخبرة في إدارة النفط والغاز والتسويق والعمليات والهندسة في غرب وشرق إفريقيا.

لقد كانت مسيرته المهنية ديناميكية، حيث تطورت من مهندس صيانة إلى تأسيس وقيادة شركة رائدة في مجال الإلكترونيات في السودان على مدار العقد الماضي. تعكس خبرته مزيجًا من الخبرة الفنية والمهارات الإدارية الفعالة.



**محمد الحاج الصديق**  
الرئيس التنفيذي

إبراهيم بكري لديه 26 عامًا من الخبرة، ويختص في التخطيط الاستراتيجي وتطوير الأعمال وإدارة المشاريع في قطاع البناء. يحمل إبراهيم درجة البكالوريوس في الهندسة المدنية من جامعة الخرطوم وحاصل على شهادات في التخطيط الإستراتيجي، وإدارة المشاريع، وإدارة المخاطر، والصحة والسلامة والبيئة.

تشمل مسيرته المهنية إدارة شركات عبر الحدود في السودان والإمارات العربية المتحدة والمملكة العربية السعودية، وقيادة مشاريع ناجحة في المباني التجارية، والتطويرات السكنية، والبنية التحتية، ومرافق النفط والغاز، والمستشفيات، والمدارس، ومرافق المياه.

إبراهيم ملتزم بتحسين المستثمر والابتكار، وتعزيز علاقات قوية مع أصحاب المصلحة، وتحقيق النمو المستدام والتميز التشغيلي.



**إبراهيم بكري محمد الأمين**  
رئيس مجلس الإدارة



## تعرف على إدارتنا.

حاتم سليمان هو المدير العام لشركة صحارى بلد للمقاولات، حيث يحمل أكثر من 30 عامًا من الخبرة في صناعة البناء. يتمتع بخلفية قوية في إدارة المشاريع، والتخطيط الإستراتيجي، والعمليات.

يلتزم حاتم بتقديم نتائج إستثنائية في الوقت المحدد وضمن الميزانية. على مدار مسيرته المهنية، أدار حاتم بنجاح مجموعة متنوعة من المشاريع، بما في ذلك المباني التجارية، والتطويرات السكنية، ومشاريع البنية التحتية. لقد أكسبته قدرته على قيادة فرق متعددة التخصصات وتنسيق المشاريع المعقدة سمعة موثوقة وإبتكارية في الصناعة.



**حاتم سليمان**  
المدير العام

درس الدكتور الحاج الصديق طه الهندسة المعمارية في جامعة الخرطوم، حيث حصل على درجة البكالوريوس، ثم تابع دراسته للحصول على درجة الماجستير والدكتوراه من جامعة نيوكاسل، متخصصًا في الإسكان في الدول النامية والتنمية المستدامة.

خلال مسيرته المهنية الطويلة والمتنوعة مع وزارة الإسكان وبلدية الدوحة، قام بتأليف العديد من الأوراق البحثية قبل أن يتجه إلى عمله الخاص.

شغل الدكتور طه منصب عميد كلية الهندسة المعمارية في العديد من الكليات والجامعات السودانية، وهو عضو في SEC وSIA.



**د. الحاج الصديق طه**  
مستشار الشركة



## تعرف على إدارتنا.



**ياسر أبو عبدالله البخاري**  
مدير الكهروميكانيكا

ياسر بخاري هو مهندس ميكانيكي متميز، تخرج من جامعة الخرطوم، ولديه 20 عامًا من الخبرة الواسعة في أنظمة التكييف والتهوية والتدفئة (HVAC)، وأنظمة الكهرباء والميكانيكا والصرف الصحي (MEP)، وتنفيذ المشاريع.

يحمل ياسر شهادة محترف إدارة المشاريع (PMP)، ويجيد دمج الخبرة التقنية المتقدمة مع قدرات إدارة المشاريع الإستثنائية، مما يضمن تقديم حلول عالية الجودة وفعالة. مع خبرة قوية من المشاريع الناجحة، يلتزم ياسر بالحفاظ على أعلى معايير التميز ودفع عجلة التحسين المستمر في قطاع الهندسة.



## شركاتنا في العالم.



### MA SERVICE SOLUTIONS LTD

16 Parkside Avenue,  
Newcastle Upon Tyne,  
ENGLAND, NE7 7NP  
UNITED KINGDOM  
+44 7446 194834



### TIHRAGA ENGINEERING

Office328, Third Floor,  
Business Village,  
P.O. Box. 56394,  
Deira, DUBAI,  
UAE  
+971 50 959 0594  
+971 50 218 3567



### TIHRAGA ENGINEERING

Office1, Third Floor,  
Railway Building,  
Khartoum North,  
Khartoum,  
SUDAN  
+249 912 306176

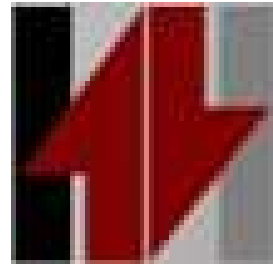

### KH96 CONTRACTING & TECHNICAL SERVICES Co.L.L.C

Office 310, Al Yasmeen Building,  
Salahuddin Road,  
Deira, DUBAI,  
UAE  
+971 4 32 33301



**HAM** Electro-Mechanical Co. Ltd  
Loyalty . Quality . Responsibility

### HAM ELECTROMECHANICAL CO. LTD.

Elriyad block (11)  
Building # (16/19) 2nd floor flat # 2  
Khartoum,  
SUDAN  
+249 123 05520  
+249 912 392840



### HAM SERVICES SOLUTIONS LTD.

16 Parkside Avenue,  
NE7 7NP, Newcastle  
UNITED KINGDOM  
+44 7446 194834

# شركاؤنا في النجاح.

**SADLER BROWN®**  
www.architects-group.com



**UNAMID**

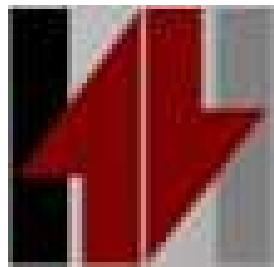

**KH96 CONTRACTING  
& TECHNICAL SERVICES Co.L.L.C**

Office 310, Al Yasmeen Building,  
Salahuddin Road,  
Deira, DUBAI,  
UAE  
+971 4 32 33301



# خدماتنا.

## المقاولات العامة.

01

- أعمال الخرسانة والهيكل  
الخرسانية.
- بناء المستشفيات.
- بناء المدارس والمرافق التعليمية.
- بناء المباني والمجمعات التجارية.
- بناء المباني والمجمعات السكنية.



# خدماتنا.

## مقاولات الإلكتروميكانيك.

02

- أعمال أنظمة التكييف.
- أعمال أنظمة إنذار ومكافحة الحريق.
- أعمال الأنظمة الكهربائية.
- أعمال الضغط المنخفض.
- أعمال السباكة وشبكات المياه.
- أعمال أنظمة الأمان.
- أعمال أنظمة الصوت.
- أعمال أنظمة الغاز الطبي.

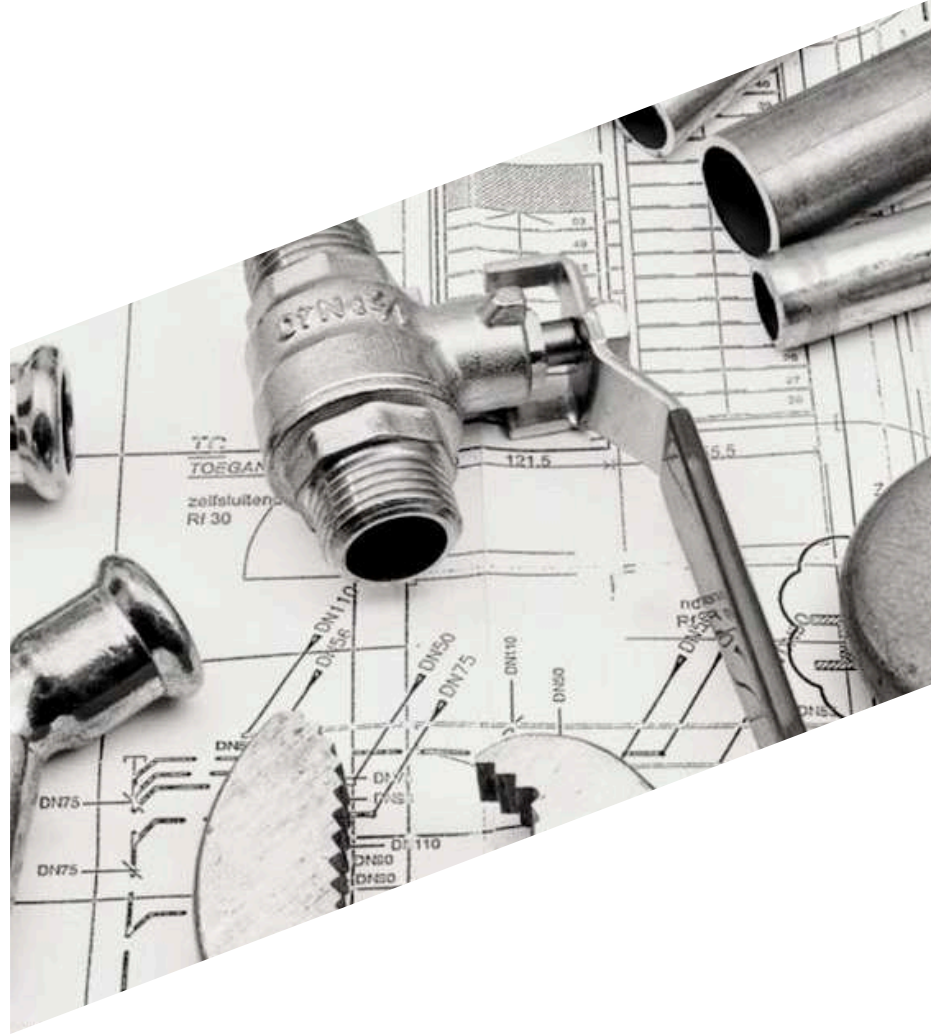

# خدماتنا.

## إنشاءات مرافق البترول.

03

- إنشاء وتأسيس الأعمال المدنية والإنشائية للخزانات.
- تصنيع وتركيب الخزانات.
- الأعمال الميكانيكية لمرافق البترول.
- الأعمال الكهربائية لمرافق البترول.

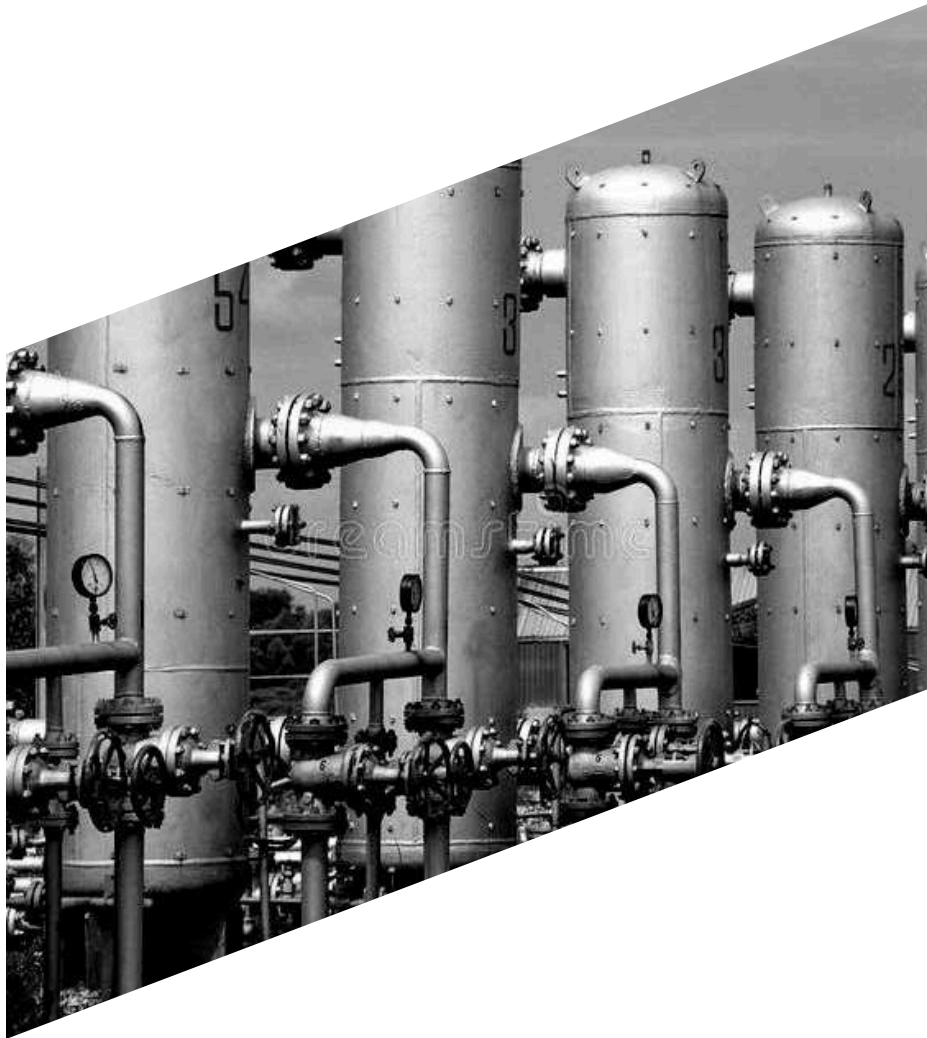

## خدماتنا.

04

### إنشاء محطات الخدمة البتروولية.

- بناء وتأسيس الأعمال المدنية.
- الأعمال الإنشائية لخزانات الوقود بالمحطات.
- تصنيع وتركيب خزانات الوقود بالمحطات.
- الأعمال الميكانيكية لمحطات الوقود.
- الأعمال الكهربائية لمحطات الوقود.
- توريد وتركيب ماكينات التعبئة الأعمال الميكانيكية لمحطات الوقود.
- إعادة تأهيل محطات الوقود الخدمية.

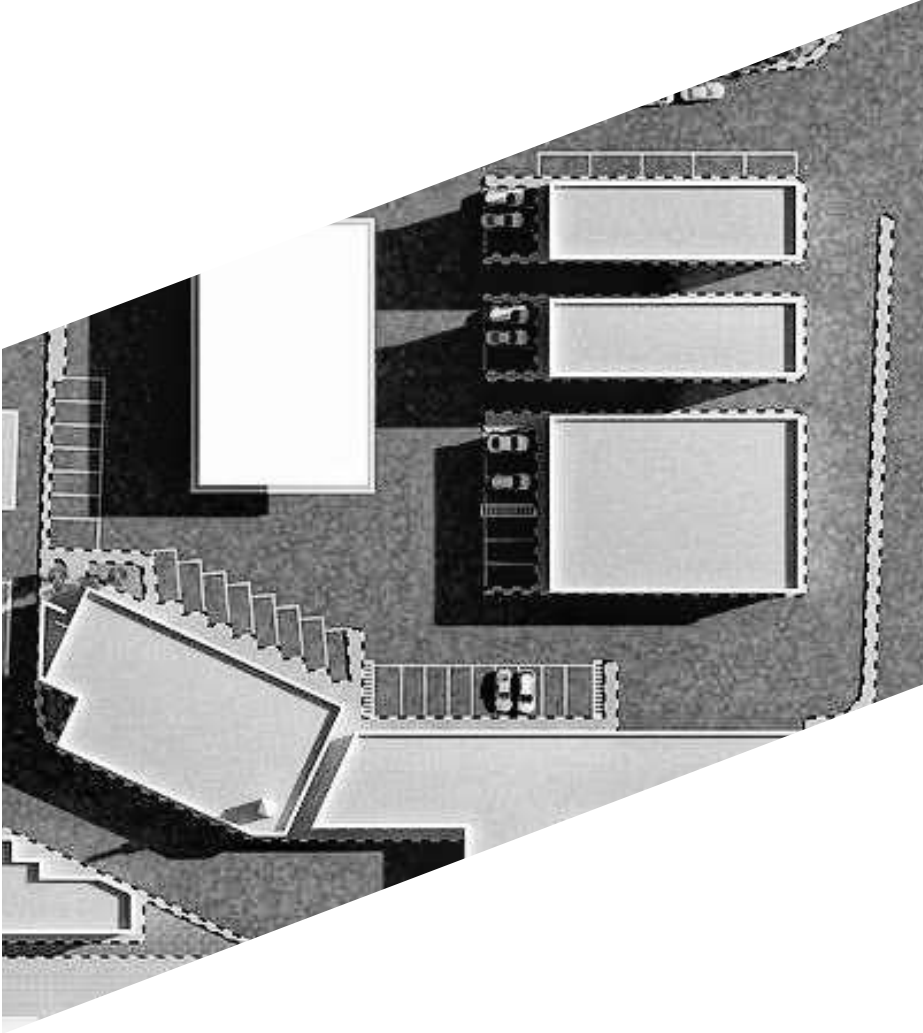

## خدماتنا.

### البرنامج الإلكتروني لإدارة محطات الوقود الخدمية.

05

- إدارة السلامة والصيانة.
- التشغيل والتخطيط والإدارة للمرافق.
- إدارة الأصول.
- تحليل البيانات.
- التحكم وإدارة المخزون.





## خدماتنا.

### إدارة وتشغيل المرافق.

06

- أعمال الصيانة المدنية والإنشائية.
- أعمال صيانة أنظمة الإلكتروميكانيك.
- إدارة تشغيل المباني.
- إدارة وتنظيم المساحات.



# أعمالنا السابقة.



# أعمالنا السابقة.



# أعمالنا السابقة.



# أعمالنا السابقة.



# أعمالنا السابقة.

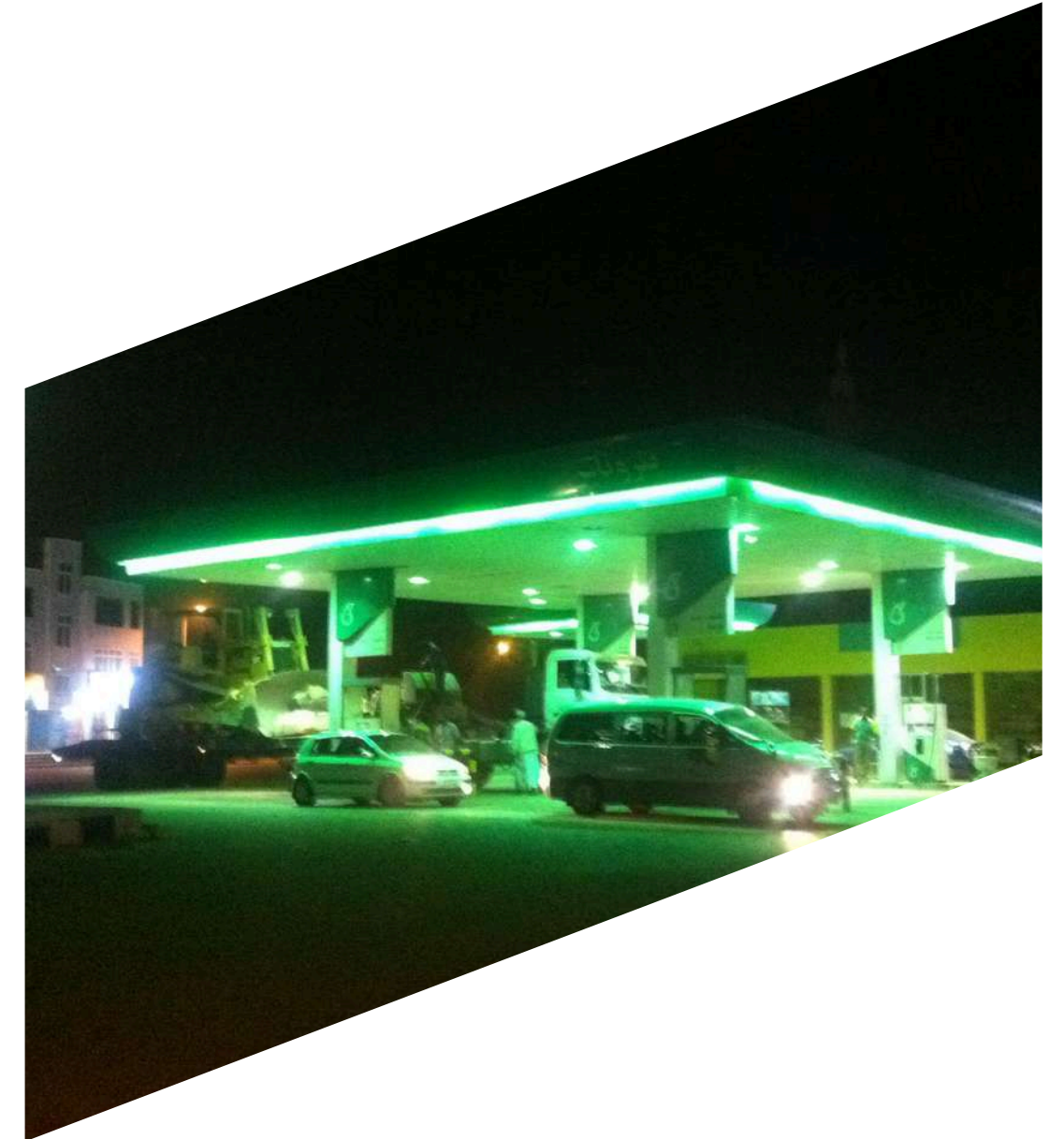
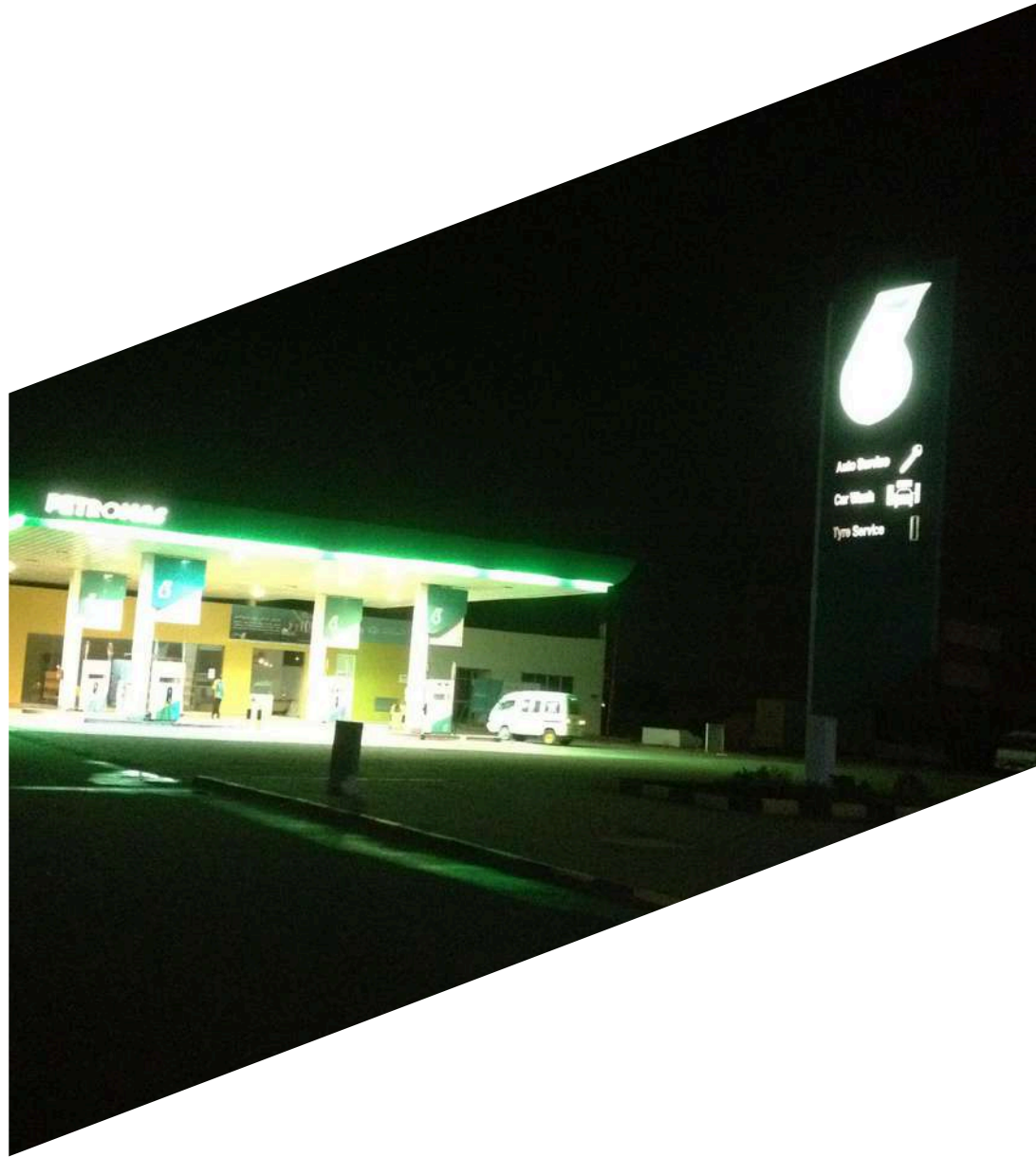

# أعمالنا السابقة.

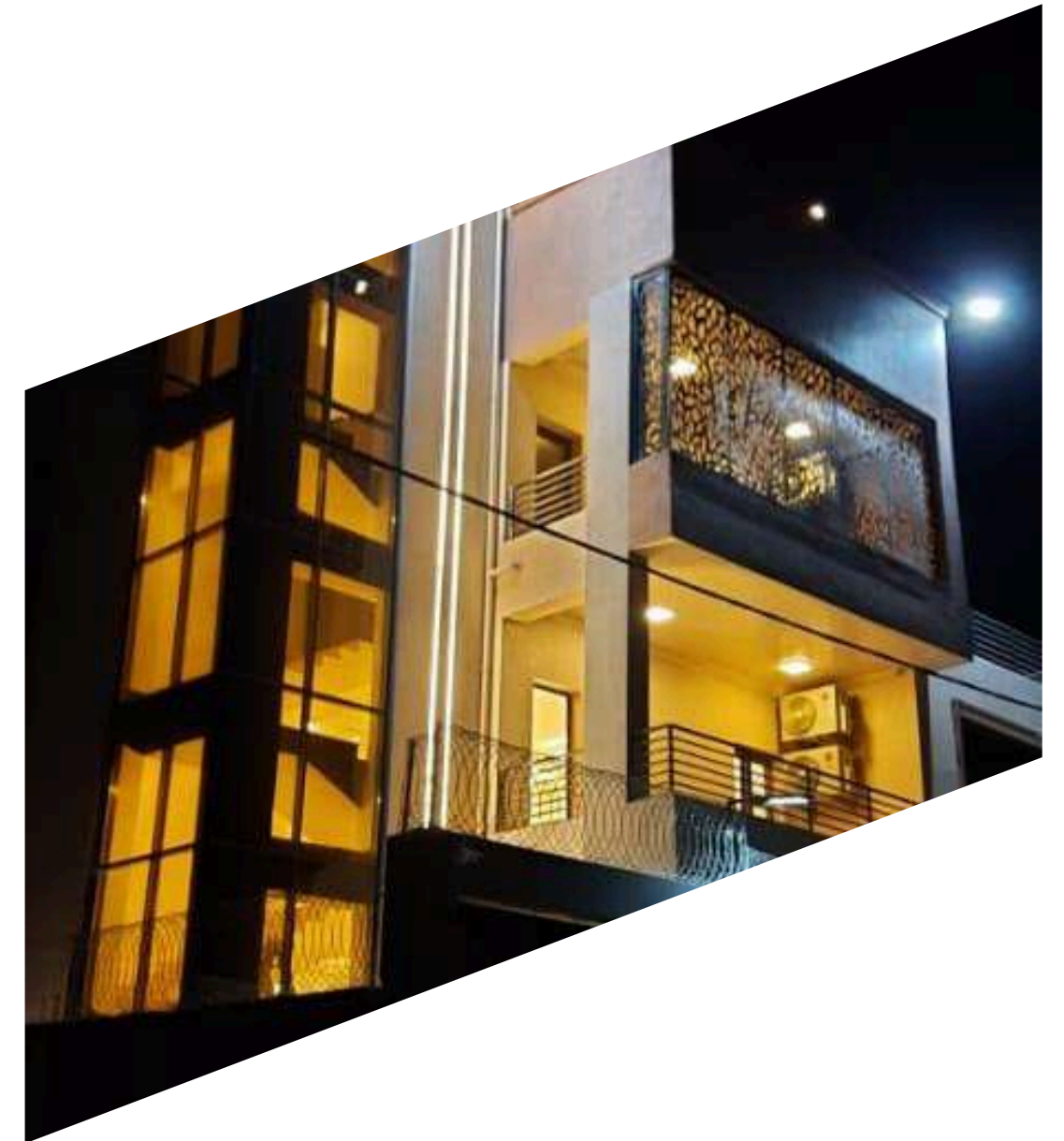

# أعمالنا السابقة.

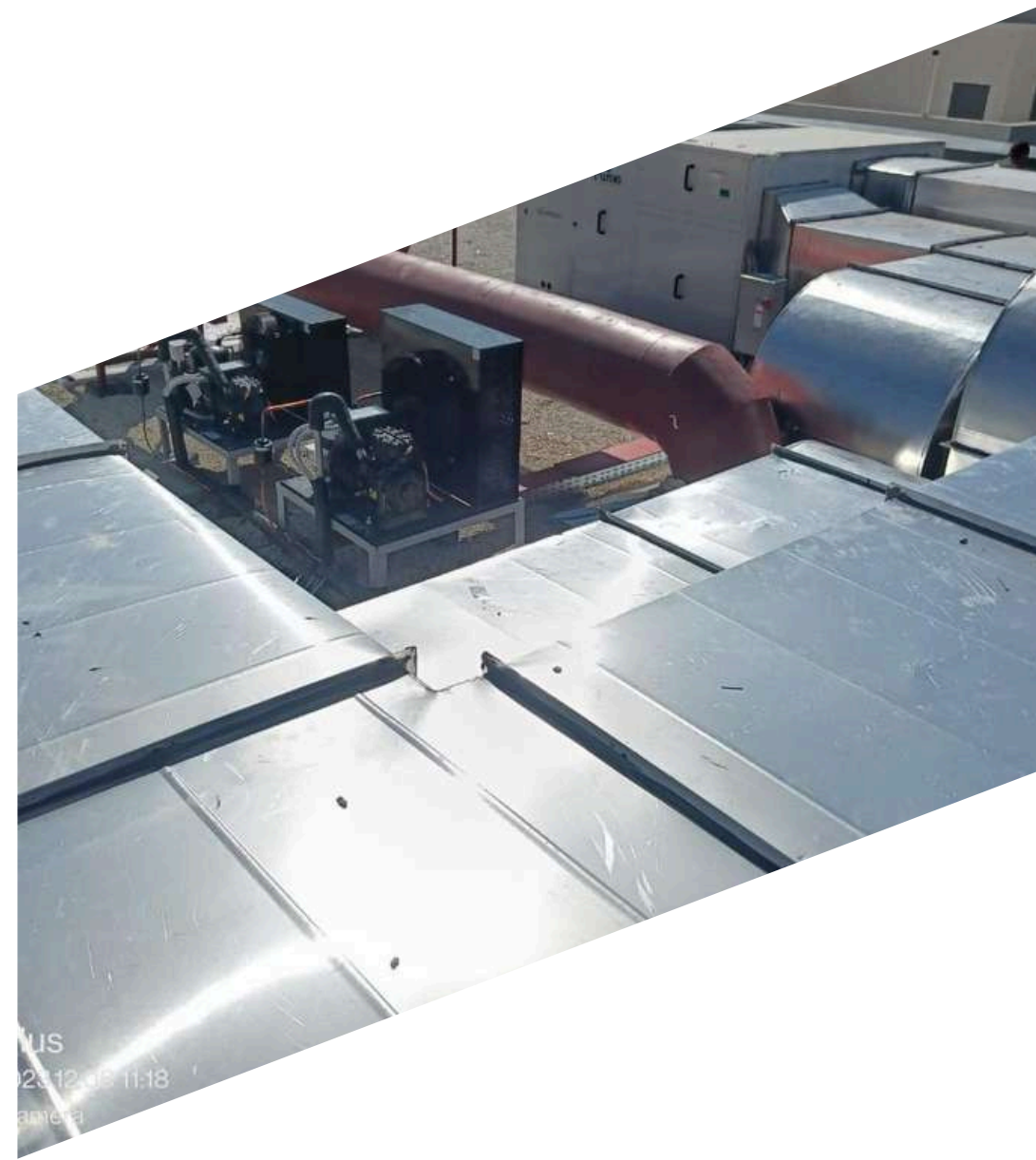



# أعمالنا السابقة.

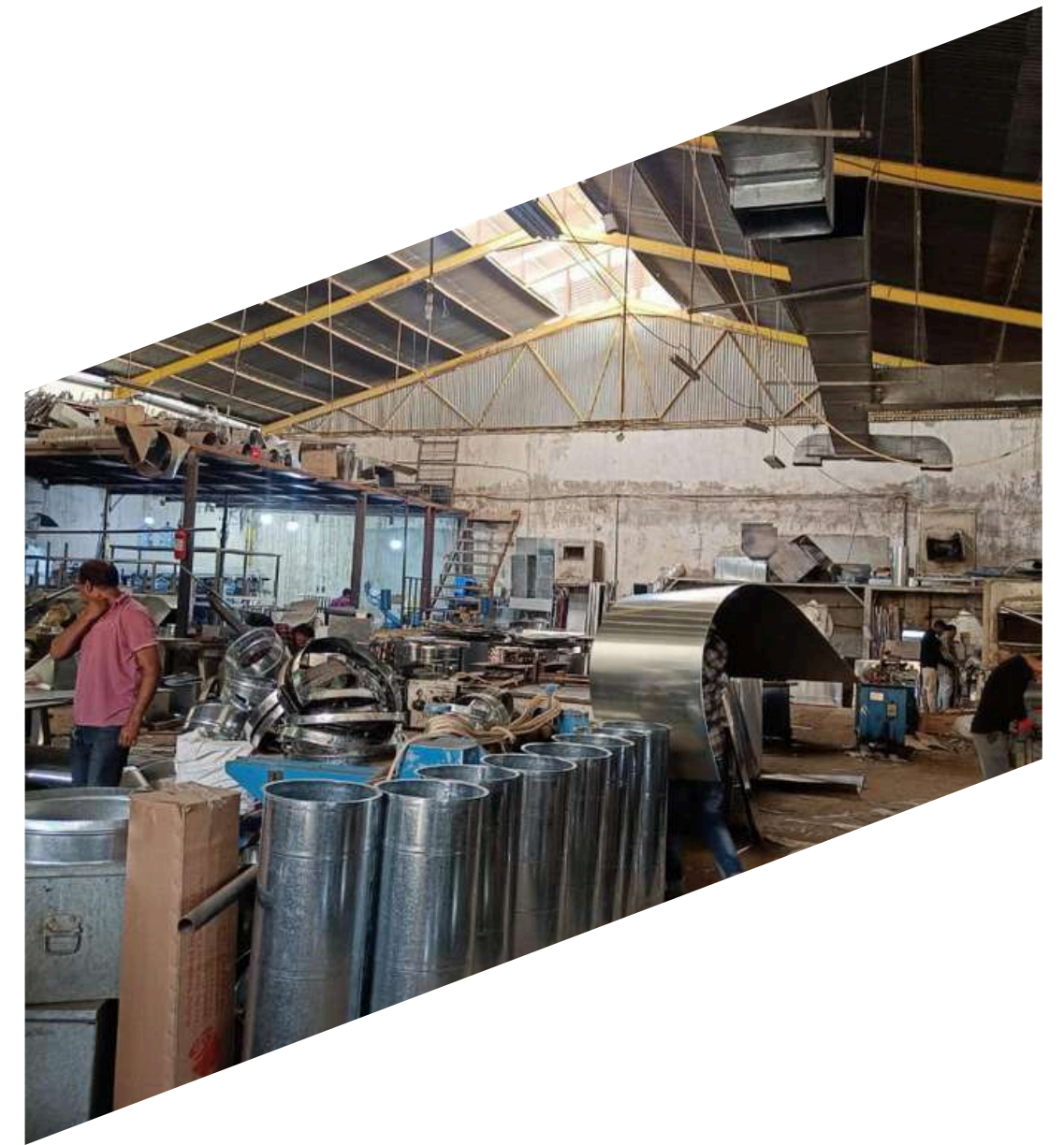
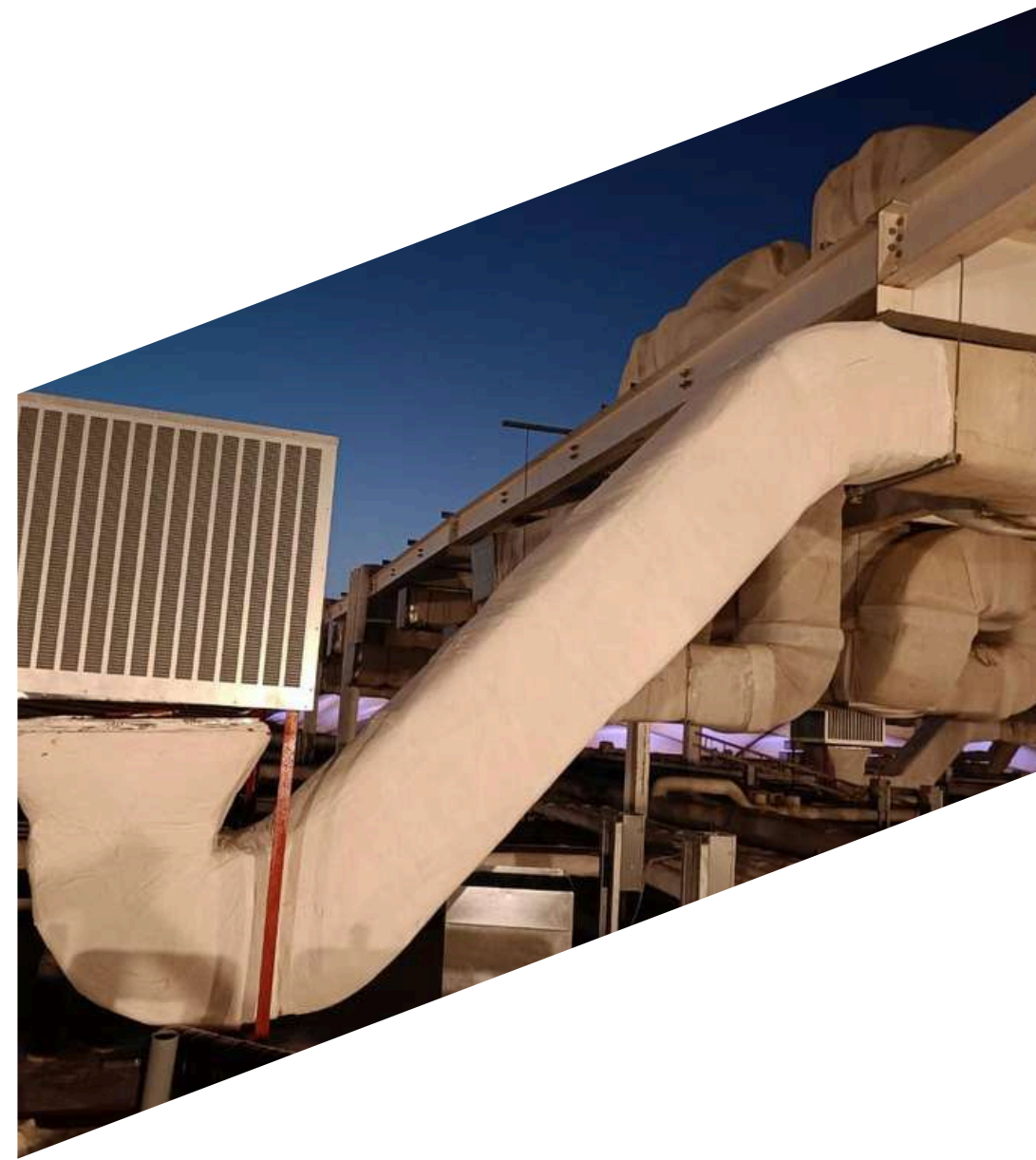



# سياساتنا.

- تنفيذ جميع أنشطتنا ضمن إرشادات سياستنا البيئية، مما يساعد على ضمان بيئة مستدامة لصالح المجتمع.
- التعرف باستمرار على التحسينات في ممارسات العمل الحالية.
- لكي تحقق شركة صحارى للبناء الأهداف المذكورة أعلاه، يجب على كل موظف ومقاول فرعي:
- فهم احتياجات العملاء • أن يكون مسؤولاً وقابلًا للمحاسبة عن جودة العمل.



## بيان سياسة ضمان الجودة

الأهداف التي تقوم عليها السياسة هي:

1. تطوير فهم كامل لاحتياجات عملائنا.
2. العمل بالتعاون الوثيق مع العملاء والموردين والمقاولين الفرعيين لتقديم العمل والخدمة بالجودة المناسبة من المرة الأولى.
3. السعي بنشاط للحصول على تعليقات العملاء وإستخدامها كنموذج للتقييم والتحسين المستمر.
4. تطوير إمكانيات موظفينا لضمان قدرة جميع أعضاء الفريق على أداء الأعمال المطلوبة بطريقة آمنة ومسؤولة، وفقاً لسياسات الصحة والسلامة والبيئة في الشركة.

يتطلب تحقيق أهداف هذه السياسة مشاركة جميع الموظفين، الذين يتحمل كل منهم مسؤولية فردية عن جودة عملهم، مما يؤدي إلى تحسين بيئة العمل للجميع بشكل مستمر.

تلتزم شركة صحارى بلد للمقاولات تماماً بتحقيق أهداف بيان سياسة الجودة هذه في جميع أنشطتها وأعمالها التي تقوم بها الشركة.

قد نفذت شركة صحارى للبناء هيكل إدارة يستند إلى الجودة والإلتزام من قبل إدارتها وموظفيها المهنيين ذوي الخبرة.

نحن نعمل باستمرار على تطوير عمليات الشركة وتحديث أنظمة تكنولوجيا المعلومات ونركز بشدة على تدريب الموظفين إلى المستوى المهني.

يتمثل نهج شركة صحارى بلد للمقاولات في الإستماع إلى عملائنا ومناقشة متطلبات كل عقد بشكل مفتوح، مما يضمن رضا عملائنا التام عن تقديم خدماتنا.

مع كل مشروع نقوم به، يتم تنفيذ خطة جودة تشمل تدابير رقابية تضمن تلبية متطلبات العميل، ضمن الإطار الزمني المحدد، ووفقاً للميزانية. لهذا الغرض، نسعى للعمل كفريق ملتزم بروح التعاون مع العميل وعماله.

لدى إدارة شركة صحارى بلد للمقاولات وموظفي الإشراف السلطة لاتخاذ القرارات، ضمن نطاق مسؤولياتهم، ويقع على عاتقهم العمل وفقاً للإجراءات الموثقة. أهداف شركة صحارى للبناء هي:

- الإستمرار في تلبية متطلبات العميل بشكل كامل.
- تقليل الفاقد والخسارة.



## بيانات سياسة الصحة والسلامة

هذه هي بيان سياسة الصحة والسلامة لشركة صحارى بلد للمقاولات، تم التوقيع عليها في 30 يوليو 2024.

بياناتنا للسياسة العامة للصحة والسلامة هو:

- توفير التحكم الكافي في مخاطر الصحة والسلامة الناجمة عن أنشطة عملنا؛
- التشاور مع موظفينا حول الأمور التي تؤثر على صحتهم وسلامتهم؛
- توفير وصيانة المعدات والآلات الآمنة؛
- ضمان التعامل الآمن واستخدام المواد؛
- تقديم المعلومات والتعليم والإشراف للموظفين؛
- ضمان كفاءة جميع الموظفين في أداء مهامهم، وتوفير التدريب الكافي لهم؛
- منع الحوادث وحالات المرض المتعلق بالعمل؛
- الحفاظ على ظروف عمل آمنة وصحية؛ ومراجعة وتعديل هذه السياسة حسب الضرورة على فترات منتظمة.





**SAHARA BUILD**  
CONSTRUCTION COMPANY



## للتواصل معنا.

+966 53 458 3430 / +966 53 547 3754  
+966 11 5090141



[www.saharabuildco.com](http://www.saharabuildco.com)



[info@saharabuildco.com](mailto:info@saharabuildco.com)



2918, 6148 شارع عمر بن عبدالعزيز الفرعي، الزهراء،  
الرياض 12812

